

Q-5178

ДЕРЖАТЕЛИ СВЕТОДИОДОВ FIX-LED

RTF - 5010

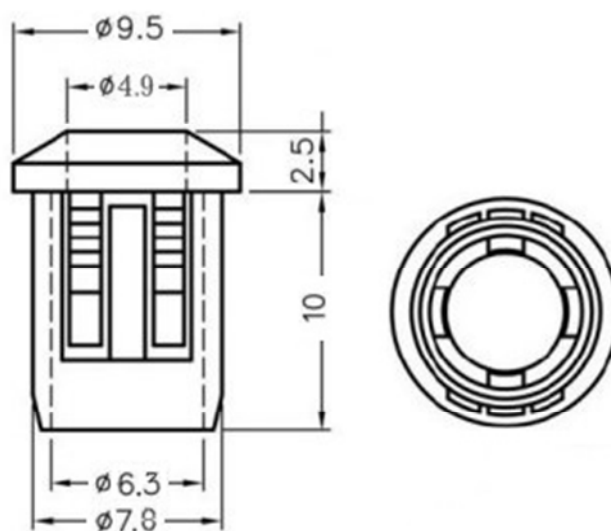

материал: пластик

категория защиты: UL-94V-2

рекомендуемый диаметр светодиода 5 мм.