

Q-5179

ДЕРЖАТЕЛИ СВЕТОДИОДОВ FIX-LED

RTF - 8080

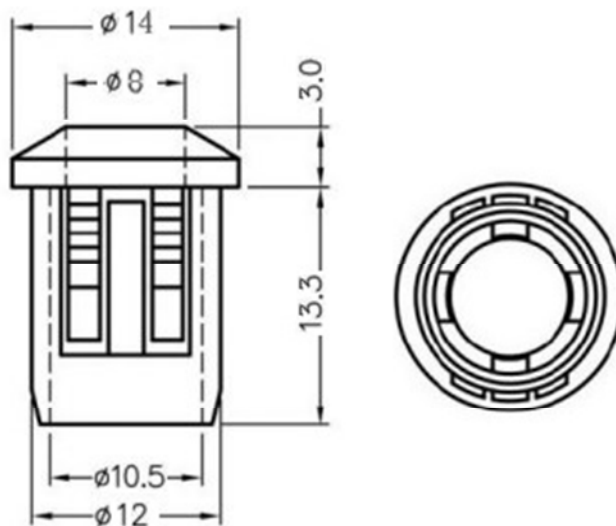

материал: пластик

категория защиты: UL-94V-2

рекомендуемый диаметр светодиода 8 мм.